



ALPHA

ДВИГАТЕЛЬ

Изготовитель	: Perkins
Тип	: 1104D-44TA Дизельный двигатель
Число цилиндров	: 4, рядное расположение
Диаметр цилиндра x ход поршня	: $\varnothing 105 \times 127$ мм
Рабочий объём	: 4400 см ³
Максимальная мощность	: 100 л.с. (74,5 кВт) @2200 об/мин
Максимальный крутящий момент	: 410 Н·м @1400 об/мин
Класс выбросов	: Stage IIIA / Tier 3 (EU/EPA)

Двигатель с турбонаддувом и водяным охлаждением обеспечивает высокую мощность и максимальный крутящий момент.

КОРОБКА ПЕРЕДАЧ

- Автоматическая коробка передач 'Autoshift' для тяжёлых условий работы
- Гидротрансформатор с передаточным отношением 2,38:1.
- Электрически управляемое переключение привода на 2 колеса или на 4 колеса, по выбору
- 6 передач переднего хода и 3 заднего хода
- Охладитель жидкости коробки передач
- Нейтральная цепь с целью безопасности обеспечивает пуск только тогда, когда рычаг управления находится в нейтральном положении

МОСТЫ

- Мосты CARRARO для тяжёлых условий работы
- Планетарные вынесенные редукторы
- Полный угол качания переднего моста 16 градусов
- Оборудован дифференциалом ограниченного скольжения и в качестве опции блокировка дифференциала заднего моста.

ШИНЫ

Передние / Задние : 16,9 -28 14 слоёв корда

КАБИНА

- Широкий передний обзор
- Эстетичный и эргономичный внутренний дизайн
- 3" LCD мониторы на переднем и боковых панелях
- Система кондиционирования воздуха
- Усовершенствованная система вентиляции кабины с 15 вентиляционными отверстиями
- Сертифицированное устройство защиты FOPS и ROPS
- Многофункциональное сиденье
- TIPSIFT джойстики для управления рабочим оборудованием погрузчика
- Ковер с высоким бортом
- Съёмные карманы
- Охлаждаемый бардачок
- Ящики для хранения для оператора
- Складная боковая ступень

ГИДРАВЛИЧЕСКАЯ СИСТЕМА

Простой, надёжный и высокоэффективный двоянный шестерённый насос	
Подача жидкости основного внососа при	: 91,5 л/мин @2200 об/мин
Давление	: 255 бар
Подача жидкости дополнительного насоса при	: 58,7 л/мин @2200 об/мин
Давление	: 170 бар

СКОРОСТЬ ДВИЖЕНИЯ

При частоте вращения двигателя 2200 об/мин	
1. передача	: 5 км/ч
2. передача	: 9 км/ч
3. передача	: 11 км/ч
4. передача	: 18 км/ч
5. передача	: 23 км/ч
6. передача	: 40 км/ч



ЗАПРАВОЧНЫЕ ЕМКОСТИ

Масляный насос двигателя	: 8 л
Охлаждающая система двигателя	: 18,5 л
Топливный бак	: 140 л
Гидробак	: 70 л
Трансмиссионное масло	: 16 л

МАССА

Эксплуатационная масса (со стандартным оборудованием) : 9.450 кг

Эксплуатационная масса, в соответствии со стандартом ISO 6016, включает вес машины со стандартным оборудованием и полностью заправленными топливным баком, гидравлической системой и другими эксплуатационными жидкостями, а также весом оператора 75 кг. Вес дополнительного оборудования не учитывается

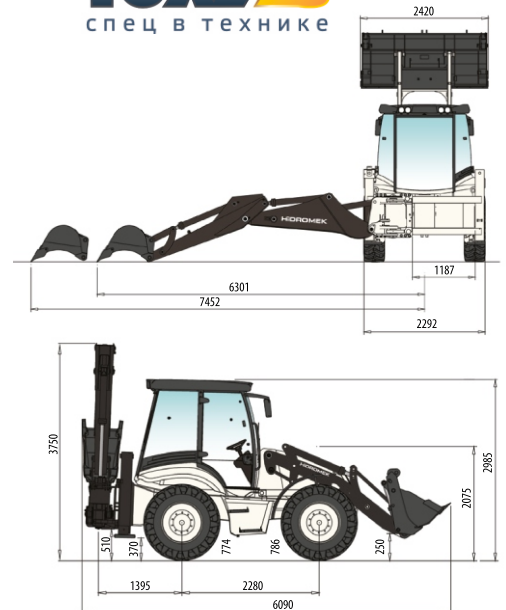
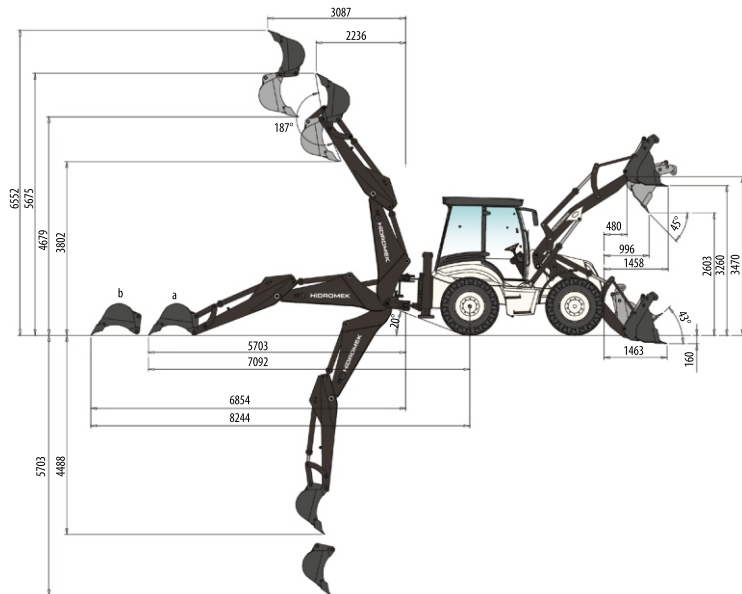



ХАРАКТЕРИСТИКИ ПОГРУЗЧИКА

Вместимость ковша б в 1	1,1 м ³
Максимальное усилие отрыва на ковше	6097 кгс
Максимальное усилие отрыва на стреле погрузчика	6513 кгс
Грузоподъёмность на максимальную высоту	3170 кг





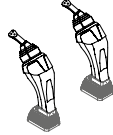
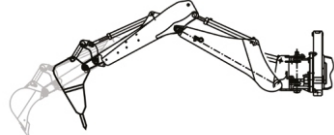
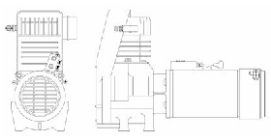
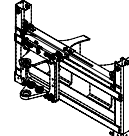

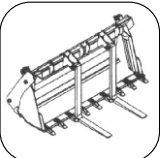

ХАРАКТЕРИСТИКИ РАБОЧЕГО ОБОРУДОВАНИЯ ОБРАТНОЙ ЛОПАТЫ

	Телескопическая рукоять (выдвинута)	Телескопическая рукоять (втянута)
Вместимость ковша	0,18 м ³	0,18 м ³
Максимальное усилие отрыва на ковше	6250 кгс	6250 кгс
Максимальное усилие отрыва на рукояти	1986 кгс	2813 кгс

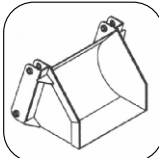
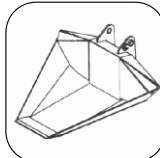
ОБОРУДОВАНИЕ ПО СПЕЦИАЛЬНОМУ ЗАКАЗУ

 MSS Система Стабилизации Движения	 Джойстики	 Установка гидролинии для гидромолота + телескопическая рукоять
 Компрессор	 Привод смещения каретки	 Кондиционер

НАВЕСНОЕ ОБОРУДОВАНИЕ

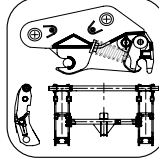
 ОТКРЫВАЮЩИЙСЯ КОВШ С ВИЛАМИ	 ВЫРАВНИВАЮЩАЯ ЛОПАТА	 ЛЕСОПОГРУЗЧИК	 КОВШИ СПЕЦИАЛЬНОГО НАЗНАЧЕНИЯ	 ТРАПЕЦИДАЛЬНЫЙ КОВШ ДЛЯ РЫТЬЯ КАНАЛОВ	 РЫХЛИТЕЛЬ (РИППЕР)
 КОВШ С НАКЛОНОМ ДЛЯ РЫТЬЯ КАНАЛОВ	 ГРЕЙФЕРНЫЙ КОВШ	 КОВШИ ДЛЯ КОПАНИЯ РАЗЛИЧНЫХ РАЗМЕРОВ	 ГИДРОМОЛОТ	 БУР	 БЫСТРОСЪЕМНЫЙ МЕХАНИЗМ

НОВОСИБИРСК

630025, г. Новосибирск, Бердское шоссе, 63/2
630559, Новосибирская обл., Новосибирский р-н, р.п. Кольцово, ДНП «Квартал-12», ул. Цветочная, 9
Тел.: +7 800 770-09-89
Моб.: +7-965-990-30-10

КЕМЕРОВСКАЯ ОБЛАСТЬ

653054, г. Прокопьевск, ул. Захаренко, 2
Тел.: +7 800 770-09-89
Моб.: +7-906-222-11-12

КРАСНОЯРСКИЙ КРАЙ

660118, г. Красноярск, Северное шоссе, 17а/1, лит.14
Тел.: +7 800 770-09-89
Моб.: +7-965-990-30-10

ТОМСКАЯ ОБЛАСТЬ

630015, г. Томск, ул. Айвазовского, 27, стр.1, офис 8/2
Тел.: +7 800 770-09-89
Моб.: +7-983-234-15-15

НIDROMEK